

# TT1N

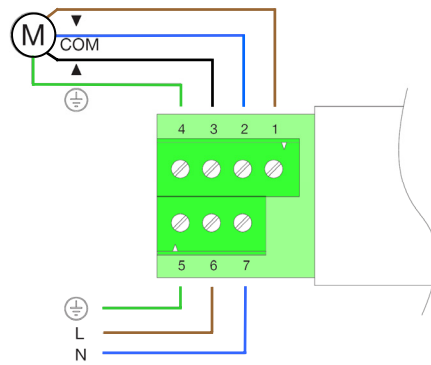

**⚠ Avant d'effectuer la première programmation d'une armoire logique par la radio-commande, il est préférable de couper l'alimentation des moteurs ou logiques Nice environnants dont le premier émetteur n'est pas encore mémorisé.**

## Mémorisation du premier émetteur

Dès que la logique est alimentée, on entend 2 longs bips (biip)



Dans les 5 secondes qui suivent, presser et maintenir enfoncée la touche ■ de l'émetteur à mémoriser (pendant environ 3 secondes)



Relâcher la touche ■ quand on entend le **premier des 3 bips** qui confirment la mémorisation



## Mémorisation d'autres émetteurs

Maintenir enfoncée la touche ■ du nouvel émetteur jusqu'à ce que l'on entende un bip (au bout d'environ 5 secondes) puis la relâcher

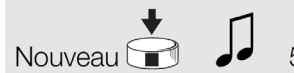

Presser lentement 3 fois la touch ■ d'un émetteur déjà mémorisé

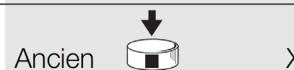

Presser encore la touche ■ du nouvel émetteur et la relâcher au premier des 3 bips

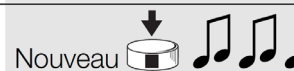

## Effacement de la mémoire

**Avec un émetteur non mémorisé commencer ici**

Avec la logique de commande non alimentée, enlever le cavalier présent sur la carte  
Le cavalier doit être remis en place à la fin de la procédure d'effacement.  
Alimenter la logique de commande et attendre les bips initiaux



**Avec un émetteur mémorisé commencer ici**

Maintenir enfoncée la touche ■ d'un émetteur déjà mémorisé jusqu'à ce que l'on entende un bip (au bout d'environ 5 secondes) puis la relâcher



Maintenir enfoncée la touche ▲ de l'émetteur jusqu'à ce que l'on entende 3 bips ; relâcher la touche ▲ exactement **durant le troisième bip.**



Maintenir enfoncée la touche ■ de l'émetteur jusqu'à ce que l'on entende 3 bips ; relâcher la touche ■ exactement **durant le troisième bip**

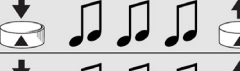

Maintenir enfoncée la touche ▼ de l'émetteur jusqu'à ce que l'on entende 3 bips ; relâcher la touche ▼ exactement **durant le troisième bip**



**Si l'on veut effacer également toutes les données**

Si l'on souhaite effacer toutes les données présentes dans la mémoire, dans les 2 secondes presser simultanément les 2 touches ▼ ▲ jusqu'à ce que l'on entende le premier des 5 bips, puis les relâcher.



## Programmation du temps de travail (optionnel)

Maintenir enfoncée la touche ■ d'un émetteur déjà mémorisé jusqu'à ce que l'on entende un bip (au bout d'environ 5 secondes) puis la relâcher



Presser de nouveau la touche ■ jusqu'à ce que l'on entende 4 bips brefs (au bout d'environ 5 secondes), puis la relâcher



Presser la touche ▲ (ou la touche ▼) pour commencer la manœuvre et faire partir le comptage du temps



Attendre que le moteur complète la manœuvre et au bout de quelques secondes presser la touche ■ pour arrêter le comptage du temps: 3 bips signaleront la mémorisation du nouveau temps de travail



## Emetteurs utilisables :

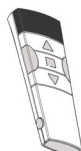

ERGO

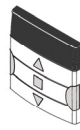

PLANO

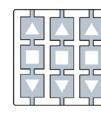

NICEWAY

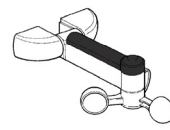

VOLO S RADIO



**Nice SpA**  
Oderzo TV Italia  
Tel. +39.0422.85.38.38  
Fax +39.0422.85.35.85  
info@niceforyou.com

**Nice France**  
Buchelay  
Tel. +33.(0)1.30.33.95.95  
Fax +33.(0)1.30.33.95.96  
info@nicefrance.fr

**Cette notice simplifiée ne remplace en aucun cas la notice technique fournie avec le produit.**

